

PORTABLE AIR CONTROL SYSTEM

COOLER MASTER

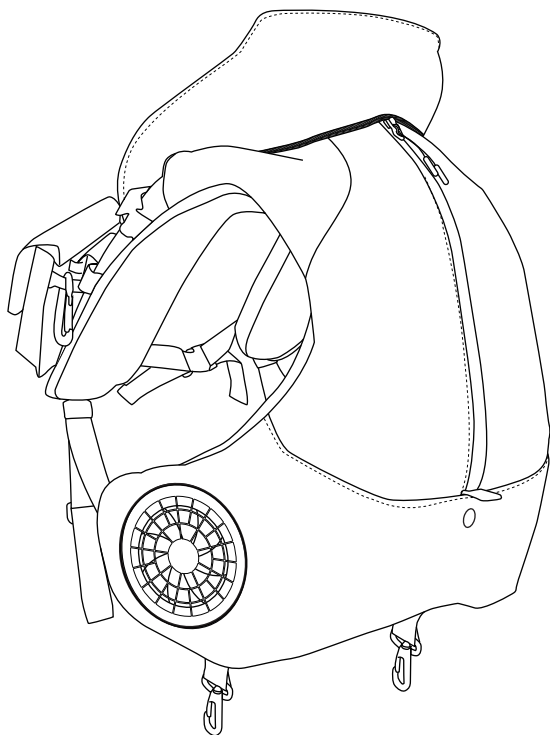

冷風ベスト本体 取扱説明書

CM-08 / CM -08-BF

このたびは、弊社製品をお買い上げいただき誠にありがとうございます。
正しくお使いいただくため、ご使用前にこの取扱説明書をよくお読みください。
お読みになった後は、大切に保管してください。

ファン・バッテリーに関する詳細は、
「ファン・バッテリー取扱説明書」をご覧ください。

安全上のご注意

ご使用前に、この「安全上のご注意」をよくお読みの上、正しくお使いください。この注意事項は、製品の安全な使用と他の人々への危害や損害の未然防止のために提供されています。注意事項は「危険」、「警告」、「注意」のカテゴリーに分けられ、誤った取り扱いにより予測されるリスクを明示しています。これらの指示を必ず守ってください。

危険

この表示を無視して誤った取り扱いをすると、人が死亡または重症を負う危険が生じることが想定される内容を示しています。

- ・火気のある場所や火花が飛ぶ場所での使用は厳禁です。
- ・長時間使用すると体温が奪われ、体調不良になる可能性があります。
- ・発熱時や体調不良時、飲酒後の使用は避けてください。また、寒さや異常を感じた場合は即座に使用を中止してください。
- ・温度が40°Cを超える環境では送風モードで使用しないでください。
- ・髪を吸気口に近づけないでください。髪が引き込まれてけがをする可能性があります。
- ・幼児、子供、高齢者、自己で着脱が難しい方、温冷感に障害のある方は使用しないでください。
- ・電気部品に水をかけないでください。感電の恐れがあります。

警告

この表示を無視して誤った取り扱いをすると、人が死亡または重症を負う可能性が想定される内容を示しています。

- ・製品は指定用途以外に使用しないでください。
- ・分解や改造は事故の原因となりますので行わないでください。
- ・使用中にファンに指を近づけないでください。また、ファンに物を差し込んでプロペラを止めないでください。
- ・子供の手の届かない場所で保管してください。
- ・製品を着用したまま寝ないでください。

⚠ 注意

誤った取扱いをすると、「人が死亡または障害を負う危険性が高いこと」を示します。

- ・ ケーブルを引っ張ったり、障害物に引っ掛けないでください。脱落や断線の可能性があります。
- ・ ほこりやゴミの多い場所での使用は、ベスト内部の汚れ等の原因となります。
- ・ 製品に水がかかった場合は速やかに乾いたタオルで拭き取ってください。放置すると故障の原因となります。また、水がついたまま使用すると内部に水が浸入する可能性があります。
- ・ 高温多湿な環境や直射日光を避けて保管してください。
- ・ 温度変化の激しい環境での使用は、結露による誤動作や故障の原因になります。また、結露が多い場合は、タオルで拭いたり、タオルをバッグ内において電子部品が濡れないように注意してください。
- ・ 使用後はバッテリーを外してください。
- ・ 踏みつけたり落下させないでください。強い衝撃や負荷は絶対にしないでください。

メンテ・洗濯について

- ・ ファン、バッテリー、ケーブルは完全に取り外してください。
 - ・ 全てのファスナーと面ファスナーをしっかりと閉めてください。
 - ・ 洗濯ネットに入れて単独で洗濯してください。
- ベスト
- ・ 柔軟剤や漂白剤、漂白剤入り洗剤、蛍光増白剤の使用は避けてください。
- 本体
- ・ 手絞りの場合は脱水を弱く、遠心脱水の場合は短時間で行ってください。
 - ・ タンブル乾燥やドライクリーニングは避けてください。
 - ・ 洗濯後はすぐに洗濯機から取り出し、形を整えて陰干ししてください。
 - ・ アイロンは使用しないでください。

洗濯絵表示内容



本体各部名称

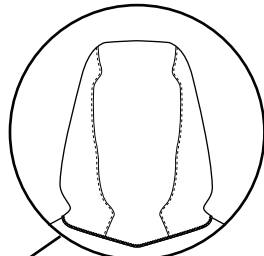
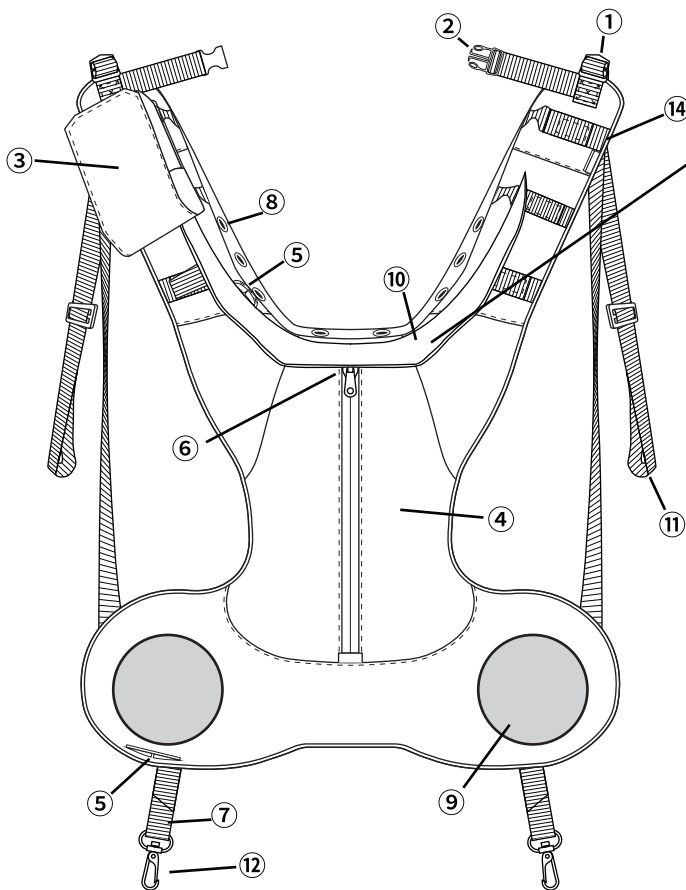

内蔵式フード

- ① 肩ベルト
- ② 胸ベルト
- ③ バッテリーケース
- ④ 収納スペース
- ⑤ ケーブルホール
- ⑥ 収納スペース開口部
- ⑦ 可動式吊り下げベルト
- ⑧ 冷風吹出口
- ⑨ ファン取付部
- ⑩ 襟(フード内蔵)
- ⑪ 腰ベルト固定用ループ
- ⑫ 可動式吊り下げベルトナスカン
- ⑬ モールベルト
- ⑭ ハーネス安全帯固定ループ
- ⑮ ケーブル固定用ゴム(オレンジ色)
- ⑯ インナーポケット
- ⑰ 冷風吹出口

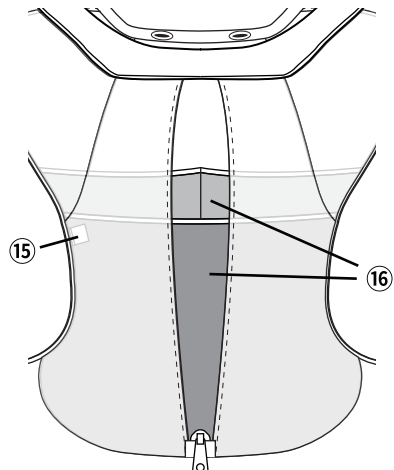
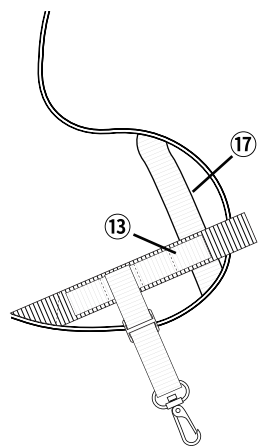

組み立て方法

(※CM-08-BFに付属されるバッテリー・ファンセットの使用例)

1

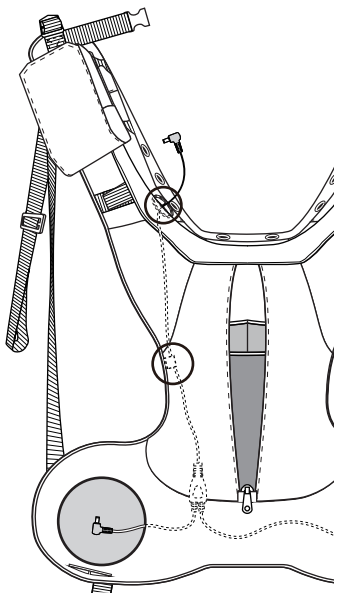

ファン用ケーブルを○で示された位置に取り付けます。(点線の部分を収納スペースの中に入れてください。)

2

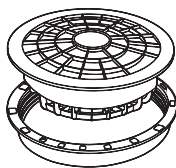

ファンリングを取り外します。

3

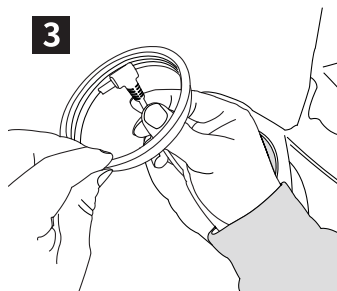

ファンリング固定方向確認し、取付向きにした状態でケーブルの端子を通します。ケーブルは短い方を左、長い方を右にしてください。

4

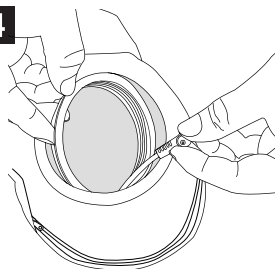

ファンリングをベスト内に入れておきます。

5

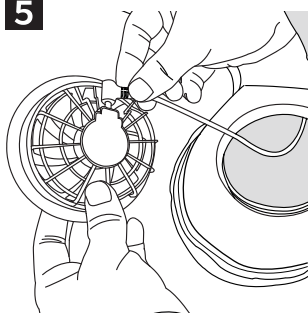

ファンケーブルのフラグをケーブルの差込口に差し込みます。

6

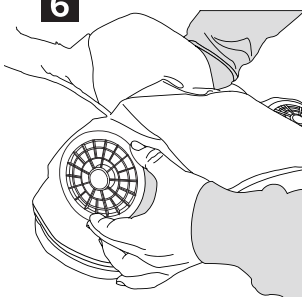

内側のファンリングを回転して固定します。

7

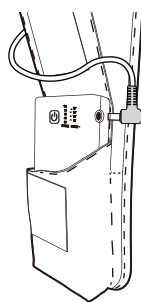

ケーブルの端子をバッテリーOUTPUT端子に接続します。

着用方法 (※CM-08-BFに付属されるバッテリー・ファンセットの使用例)

1

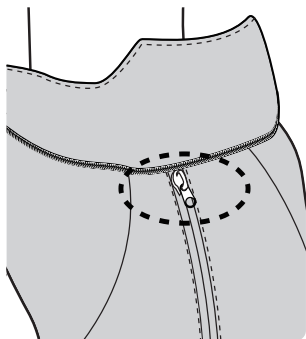

⑥ 収納スペース開口部のファスナーは端までしっかり閉めて空気が漏れないようにします。

2

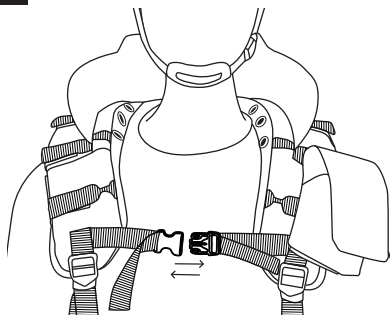

② 胸ベルトのバックルを固定します。

3

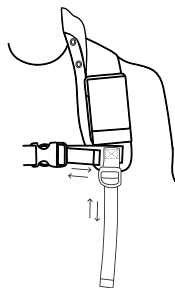

① 肩ベルト、② 胸ベルトはそれぞれ長さ調節を行ってください。

4

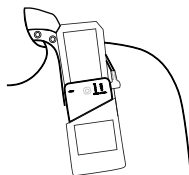

ファンの起動・停止は、バッテリーを操作してください。(バッテリーの操作方法については、バッテリーの取扱説明書をご確認下さい。)

冷風吹出口 位置調整の目安

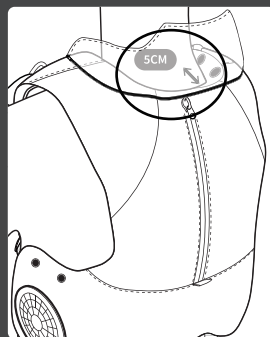

着用時、襟を背中に密着させ、襟と首元の距離を5センチぐらいに調整してください。

バッテリーケースの使い方

バッテリーケースは位置の調整が可能なため、ズボン(ボトム)のベルトループや、ファンケーブルが届く使用しやすい場所へ移動、装着をし、ご使用ください。

フルハーネス安全帯の着用方法

※ フルハーネスは予めエアバッグにセットしてからご使用ください。

※ すべてのフルハーネスに対応しておりませんので、ご使用中は十分に周囲環境や取り扱いにご注意ください。

※ バッテリーケースは、ズボン(ボトム)のベルトループにカラビナで装着したり、ベルトにバッテリーケースのループ部分を通し固定させるなど、落下の危険性には十分ご注意の上、ご使用ください。

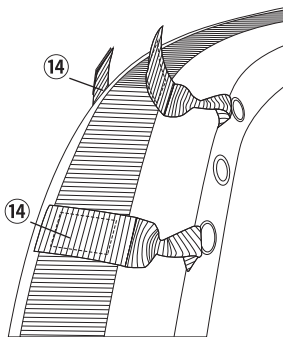

⑭ ハーネス安全帯固定ループの面ファスナーを開き、ハーネスの肩ベルトを通します。

バッテリーケースの使用方法

⚠ 注意 落下防止のため、カラビナを⑭ハーネス安全帯固定ループなどにしっかりと取り付けてください。

バッテリーケース

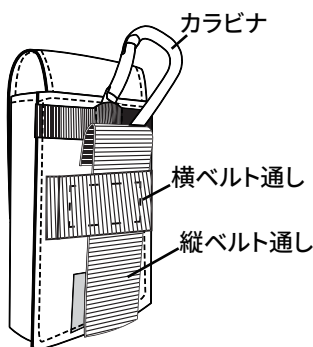

肩部に装着の場合

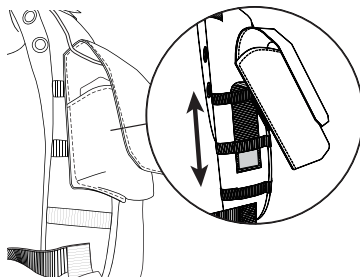

縦ベルト通しを、3本ある⑭ハーネス安全帯固定ループのうち2本に取り付けてください。(※上下2段階で高さ調整が可能です。)

腰部に装着の場合

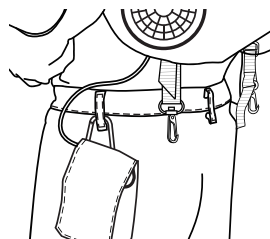

- ① バッテリーケースは、ズボン(ボトム)のベルトループや腰ベルトに取り付けてください。
- ② ファンのケーブルは、ベスト下部の⑤ケーブルホールから通し、バッテリーに接続してください。

横ベルト通しの使い方

- ① 縦ベルト通しのマジックテープを外し、横ベルト通しの内側に入れてください。
- ② 横ベルト通しにベルトを通して使用してください

サスペンダー機能について

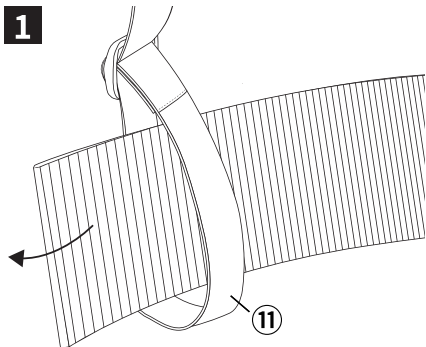

⑪固定用ループに作業ベルトまたは腰ベルトを通します。

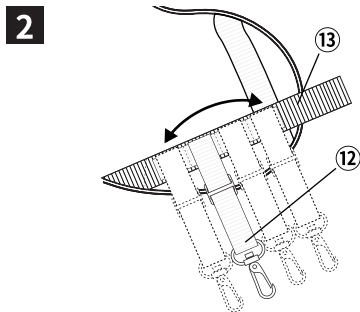

⑦可動式吊り下げベルトを⑬モールベルトの適切な位置に取り付けます。

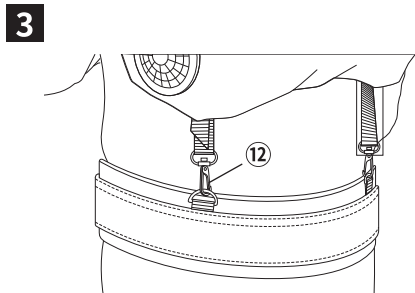

⑫可動式吊り下げベルトナスカンをサポートベルトのDカンなどに取り付けます。

装着イメージ図

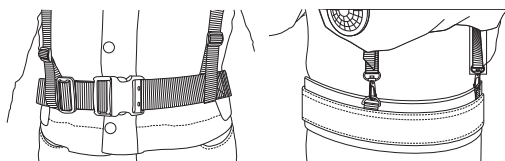

前面

後面

お勧めの着用方法

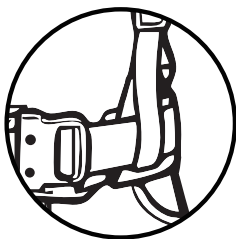

⑪固定用ループに作業ベルトまたは腰ベルトを通します。装着中作業ベルトまたは腰ベルトに通してご利用いただく事で、身体の動作にともなう冷風吹出口の位置がズレにくくなり、より送風効果を感じていただけます。

襟・フード機能について

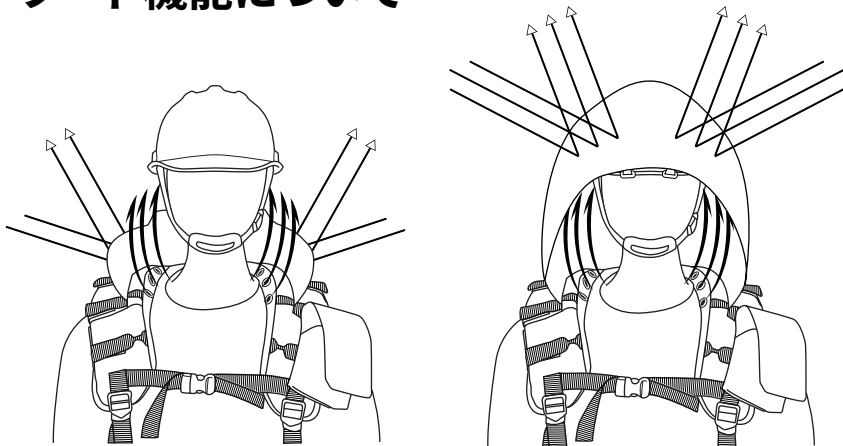

襟及びフードを使用することで、直射日光から肌を守ることができ、更にベストの冷風吹出し口から出る風が頭までしっかりと届くので、より涼しく快適にお使いいただけます。

ヘルメット固定用ホルダー機能について

1

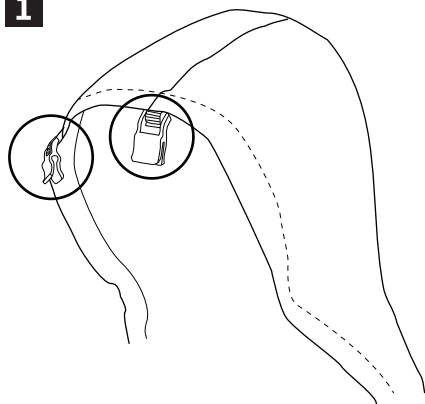

2

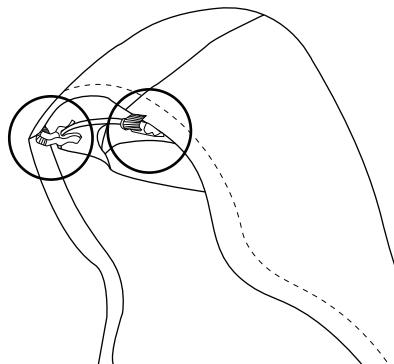

フードに付属のヘルメット固定用ホルダーの使用により、ヘルメットを着用した上からフードを被った時に左右及び上方を見る視界の邪魔にならないようになっています。

使用説明 (※CM-08-BFに付属されるバッテリー・ファンセットの使用例)

送風モード (保冷剤など不使用)

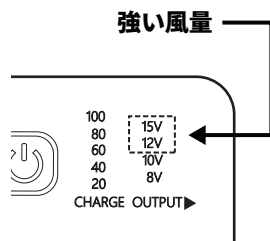
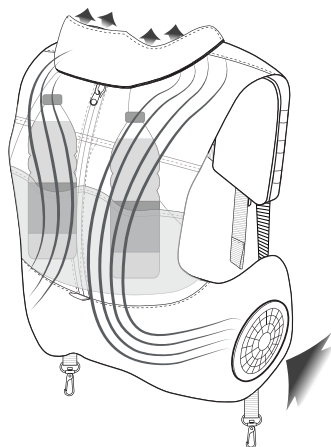

※ CM-08-BFに付属されるバッテリー
(GB315S01)の使用例

**強い風量設定の使用すること
によってより強い冷感が得られ
ます。**

そのままの使用が可能ですが、荷物を背負うことやフルハーネスなどを着用してベストを使用する際には、内部に空のペットボトルを入れると、一層高い冷却効果が得られます。

冷風モード (保冷剤など使用)

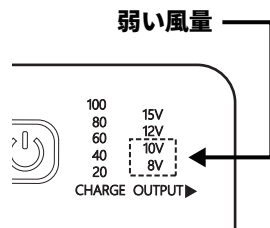
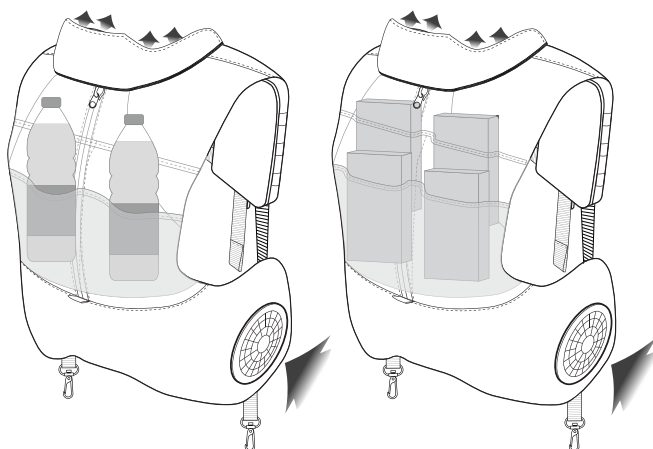

※ CM-08-BFに付属されるバッテリー
(GB315S01)の使用例

**弱い風量設定の使用をお勧め
します。冷感効果が向上し、製
冷時間が長くなります。**

十分に冷凍された保冷剤または冷凍ペットボトルを収納スペースのインナーポケットに入れます。

製造・輸入元：株式会社メカリンク

お問い合わせ窓口

株式会社メカリンク

【住 所】〒955-0001 新潟県三条市三貫地新田134番地
【電話番号】03-4578-1862 【受付時間】平日10時~16時まで
【E-MAIL】info@mecha-link.com

仕様

※製品改良のため、商品の実物は画像と異なる事があります。

製品情報

本体重さ	約850g(バッテリー・ファン含まず)		
本体サイズ	H400mmxW550mm (約)	材質	【本体・背面生地】ポリエステル100% 【ベルト】PP(ポリプロピレン) 【ナスカン】POM 【バッテリーポーチ】ポリエステル100% 【カラビナ】アルミ

付属品



バッテリー x1

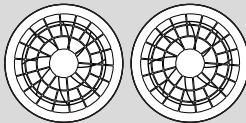

ファン x2



ケーブル x1