

PORTABLE AIR CONTROL SYSTEM

COOLER MASTER

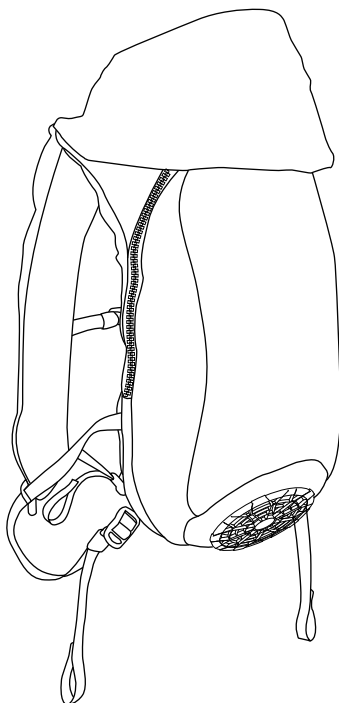

冷風ベスト本体 取扱説明書

S26

このたびは、弊社製品をお買い上げいただき誠にありがとうございます。
正しくお使いいただくため、ご使用前にこの取扱説明書をよくお読みください。
お読みになった後は、大切に保管してください。

製造・輸入元
株式会社メカリンク

安全上のご注意

ご使用前に、この「安全上のご注意」をよくお読みの上、正しくお使いください。この注意事項は、製品の安全な使用と他の人々への危害や損害の未然防止のために提供されています。注意事項は「危険」、「警告」、「注意」のカテゴリーに分けられ、誤った取り扱いにより予測されるリスクを明示しています。これらの指示を必ず守ってください。

危険

この表示を無視して誤った取り扱いをすると、人が死亡または重症を負う危険が切迫して生じることが想定される内容を示しています。

- 火気のある場所や火花が飛ぶ場所での使用は厳禁です。
- 長時間使用すると体温が奪われ、体調不良になる可能性があります。
- 発熱時や体調不良時、飲酒後の使用は避けてください。また、寒さや異常を感じた場合は即座に使用を中止してください。
- 温度が40°Cを超える環境では送風モードで使用しないでください。
- 髪を吸気口に近づけないでください。髪が引き込まれてけがをする可能性があります。
- 幼児、子供、高齢者、自己で着脱が難しい方、温冷感に障害のある方は使用しないでください。
- 電気部品に水をかけないでください。感電の恐れがあります。

警告

この表示を無視して誤った取り扱いをすると、人が死亡または重症を負う可能性が想定される内容を示しています。

- 製品は指定用途以外に使用しないでください。
- 分解や改造は事故の原因となりますので行わないでください。
- 使用中にファンに指を近づけないでください。また、ファンに物を差し込んでプロペラを止めないでください。
- 子供の手の届かない場所で保管してください。
- 製品を着用したまま寝ないでください。

⚠ 注意

誤った取扱いをすると、「人が死亡または障害を負う危険性が高いこと」を示します。

- ケーブルを引っ張ったり、障害物に引っ掛けないでください。脱落や断線の可能性があります。
- ほこりやゴミの多い場所での使用は、ベスト内部の汚れ等の原因となります。
- 製品に水がかかった場合は速やかに乾いたタオルで拭き取ってください。放置すると故障の原因となります。また、水がついたまま使用すると内部に水が浸入する可能性があります。
- 高温多湿な環境や直射日光を避けて保管してください。
- 温度変化の激しい環境での使用は、結露による誤動作や故障の原因になります。また、結露が多い場合は、タオルで拭いたり、タオルをバッグ内において電子部品が濡れないように注意してください。
- 使用後はバッテリーを外してください。
- 踏みつけたり落下させないでください。強い衝撃や負荷は絶対にしないでください。

メンテ・洗濯について

- ファン、バッテリー、ケーブルは完全に取り外してください。
 - 全てのファスナーをしっかり閉めてください。
 - 洗濯ネットに入れて単独で洗濯してください。
- ベスト
- 柔軟剤や漂白剤、漂白剤入り洗剤、蛍光増白剤の使用は避けてください。
- 本体
- 手絞りの場合は脱水を弱く、遠心脱水の場合は短時間で行ってください。
 - タンブル乾燥やドライクリーニングは避けてください。
 - 洗濯後はすぐに洗濯機から取り出し、形を整えて陰干ししてください。
 - アイロンは使用しないでください。

洗濯絵表示内容



本体各部名称

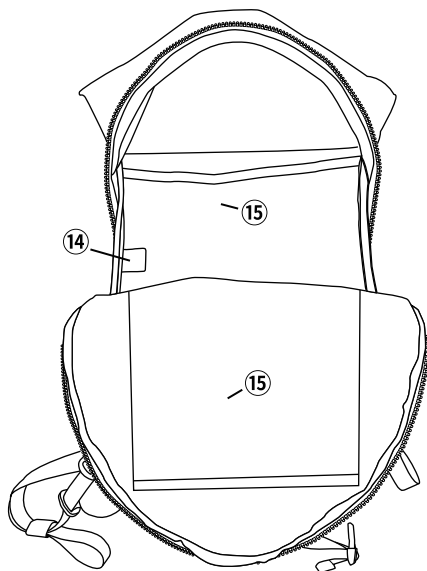
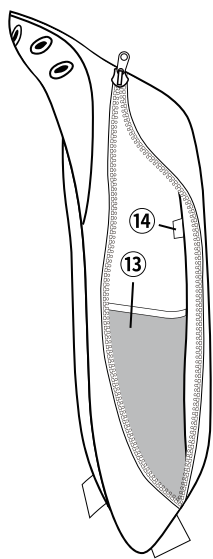
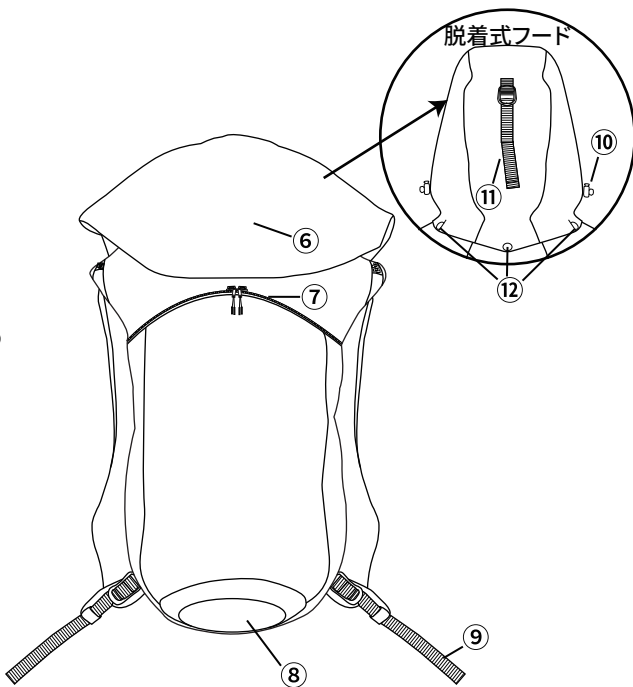
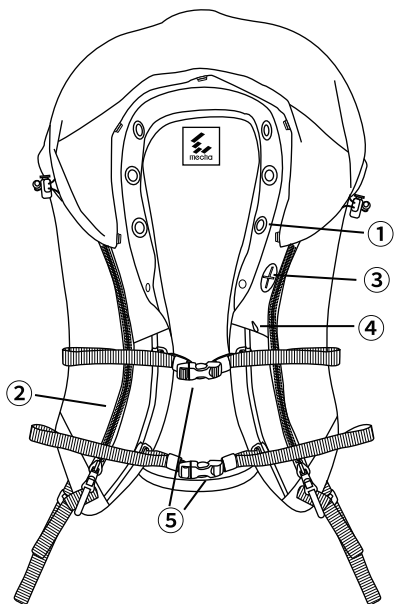

- ① 冷風吹出口
- ② 胸ポケット開口部
- ③ ケーブルホール
- ④ ケーブル固定用ループ(黒色)
- ⑤ 胸ベルト
- ⑥ 脱着式フード
- ⑦ 収納スペース開口部
- ⑧ ファン取付き部
- ⑨ サイド調整用ループ
- ⑩ フード調整用ストッパー
- ⑪ フード調整用ベルト
- ⑫ フード脱着用ボタン
- ⑬ 胸ポケットインナーポケット
- ⑭ ケーブル固定用ループ(オレンジ色)
- ⑮ 収納スペースインナーポケット

組み立て方法 (※ ファンセットJW-0710FS-SC使用時)

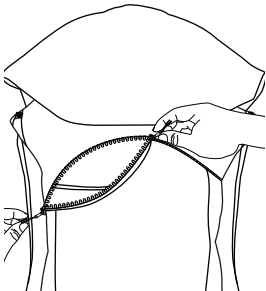
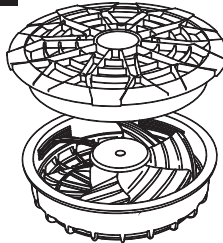
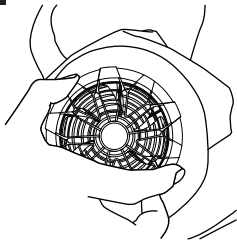
- 1**  **⑦** 収納スペース開口部のファスナーを開けます。
- 2**  ファンカバーを外します。
- 3**  **⑧** ファン取り付け部にファンを装着します。

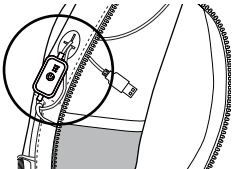
- 4**  ファンケーブルDC端子部のコートを③ケーブルホールを通し、胸ポケット内に置きます。続いて、USB端子部を先に④ケーブル固定用ループ(黒色)を通し、次に③ケーブルホールを通して、胸ポケット内に置きます。

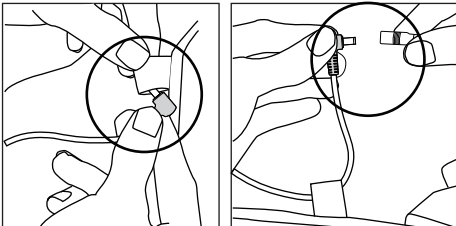
- 5**  ファンケーブルのDC端子のコードを収納スペース内部にある2箇所の⑭ケーブル固定用ループ(オレンジ色)を通し、ファン本体のDCプラグを差し込みます。

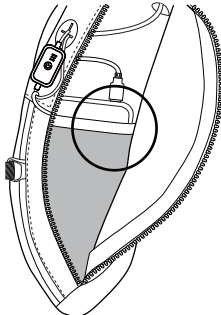
- 6**  ファンケーブルのUSB端子をモバイルバッテリーに出力端子に接続します。

ファンセットを**取り外す**ときは、逆の手順で外してください

着用方法

1

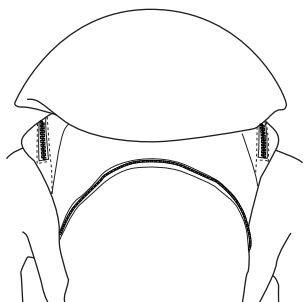

②胸ポケット開口部と⑦収納スペース開口部のファスナーは端までしっかり閉めて空気が漏れないようにします。

2

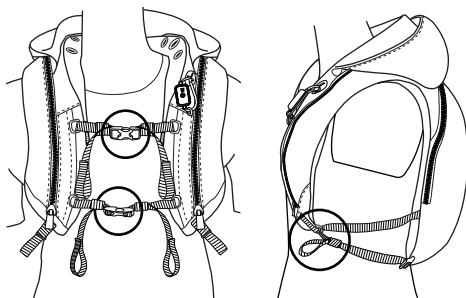

⑤胸ベルトバックルを固定して、⑤胸ベルトと⑨サイド調整用ループそれぞれ長さ調節を行ってください。

3

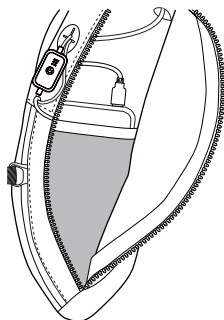

ファン起動・停止・風量調節は、USBコントローラーを操作してください。※

冷風吹出口
位置調整の目安

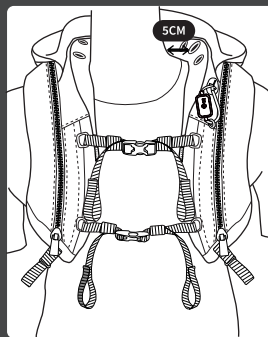

着用時、襟を背中に密着させ、襟と首元の距離を5センチぐらいに調整してください。

操作方法は【ファンセット取扱説明書】をご確認ください。

使用説明

送風モード（保冷剤など不使用）

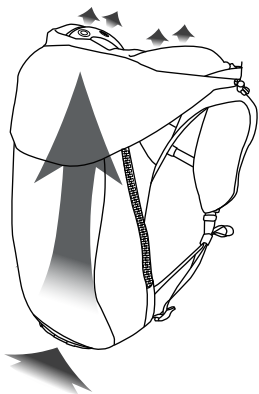

保冷剤を使わず、そのまま使用頂けますが、**強い風量**設定で使用することによってより強い清涼感が得られます。

冷風モード（保冷剤など使用）

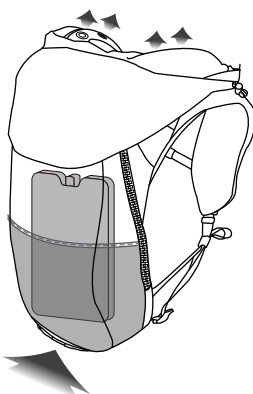
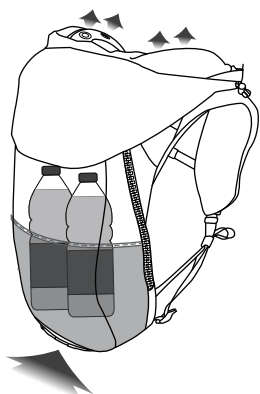

十分に冷凍された保冷剤または冷凍ペットボトルを収納スペースのインナーポケットに入れます。

弱い風量設定の使用をお勧めします。冷感効果が向上し、製冷時間が長くなります。

フード機能について

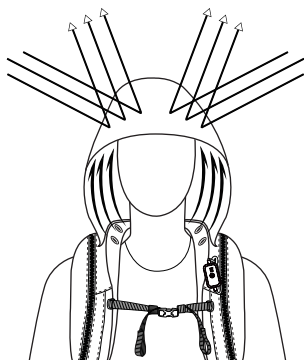

フードをかぶることで、直射日光から肌を守ることができ、さらに、ベストの排気口から吹き出す風が頭までしっかりと届くため、より涼しく快適になります。

製造・輸入元：株式会社メカリンク

お問い合わせ窓口

株式会社メカリンク

【住 所】〒955-0001 新潟県三条市三貫地新田134番地

【電話番号】03-4578-1862 【受付時間】平日10時~16時まで

【E-MAIL】info@mecha-link.com

仕様

※製品改良のため、商品の実物は画像と異なる事があります。

製品情報

本体重さ	約600g(バッテリー・ファン含まず)	原産国	中国
本体サイズ	H450mmxW250mm (約)	材質	【表面/背面生地】ポリエステル100% 【ベルト】ポリプロピレン 【サポート素材】POE/ステンレス 【調整用パーツ】POM

付属品

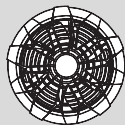

ファン
(1個)



USBコントローラー付
ファンケーブル(1本)